

Lexantm Thermocleartm kanalplader

Polycarbonat til carporte, udestuer, drivhuse & ovenlys...



Indholdsfortegnelse

Hvad er Lexan™ Thermoclear™	3
Pladetyper - sortiment	4
Bæreevne	6
Temperaturbevægelse og montage	10
UV-beskyttelse og garanti	11
Generel håndtering	13
Monteringsvejledning	14
Rengøring	19

Hvad er Lexan™ Thermoclear™ ?

Levering

Nedenstående er en oversigt - Pr. 01-12-2015 - over Vinks nuværende lagerførte muligheder på Lexan™ Thermoclear™. For seneste opdaterede sortiment kan du altid kontakte Vinks kundeservice på tlf. 89 110 100 eller på email: info@vink.dk.

Opdateret oversigt kan også downloades på www.vink.dk.

Type	Farve	Vægt	Længde (tusind mm)	Bredde (tusind mm)
6 mm/2 lags	klar	1,3	6	1,25-2,10
10 mm/2 lags	klar opal	1,7	6-7-8-10,5 6-8-10,5	2,1 2,1
10 mm/5 lags	klar opal grå	1,75	7 7 8,3	1,25-2,1 1,25-2,1 1,25
16 mm/3 lags	klar opal	2,7	8 8	2,1 2,1
16 mm/X-struktur 5 lags	klar opal	2,7	8-10,5 8-10,5	0,98-2,1 0,98-2,1
16 mm/5 lags	klar opal	2,7	8,3 8,3	1,25 1,25
20 mm/5 lags	klar opal	3,2	7 7	2,1 2,1
25 mm/5 lags	klar opal	3,4	7 7	1,25 1,25
32 mm/X-struktur	klar opal	3,8	7 7	1,25 1,25
40 mm/Click	klar	4,0	6,5	0,5

Fire behavior	Smoke production	Flaming droplets
B	s1	d0

Nominal masse pr. enhedsareal: 800 g/m² til 2800 g/m²

Brandklassifikation i.h.t. EN13501-1+A1:2009V: Fire clas. of construction products and building elements - Part 1: Classification using data from reaction on to fire tests.

Lexan™ Thermoclear™ tagplader er et kvalitetsprodukt, der er skabt til at holde med et minimum af vedligeholdelse. På basis af Lexan™ polycarbonat resin - et af de mest alsidige og stærke materialer i verden - kendetegnes produktet ved sin høje slagstyrke, lave vægt og stivhed samt en god lysgennemgang.

Pladeprogrammet er blandt de mest omfattende på markedet og tilbyder mange kombinationsmuligheder i strukturer, farver, overflader og finish.

Egenskaber

- Lav vægt
- Fortræffelig energi effektivitet
- Lav brændbarhed (se skema til højre)
- UV-resistens
- Omfattende garanti
- Bredt produktprogram m. særlige coatings
- Miljømæssige standarder

Kontakt Vinks Kundeservice for nærmere information eller fremsendelse af prøver.

Anvendelser

Lexan™ Thermoclear™ tagplader kan anvendes til plane eller buede overdækninger, lysbånd, rytter-, pult-, eller pyramidelys samt buede ovenlys.

Dets gode varmeisoleringssegenskaber – der skyldes flerlagsopbygningen i pladen - gør det ideelt til væksthuse, udestuer, terrasser og carporte. Pladerne fås med U-værdier helt ned til 1,3 W/m²K. De er brudsikre og revner eller splintrer ikke, og endelig kan de koldbukkes.

Garanti

Der ydes 10 års garanti mod gulning og brud på Lexan™ Thermoclear™ plader.

Pladetyper - sortiment

6 mm/2 lag

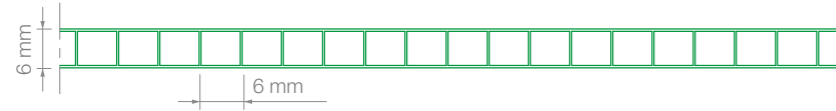

10 mm/2 lag

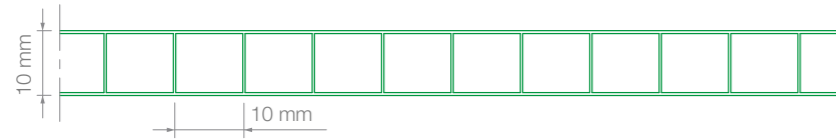

10 mm/5 lag

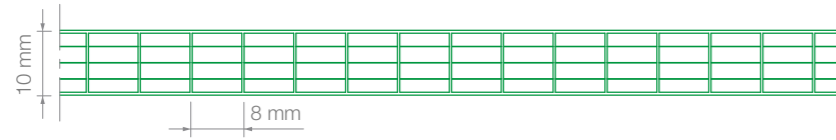

16 mm/3 lag

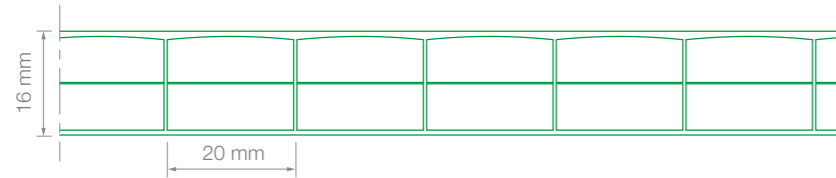

16 mm/5 lag/X struktur

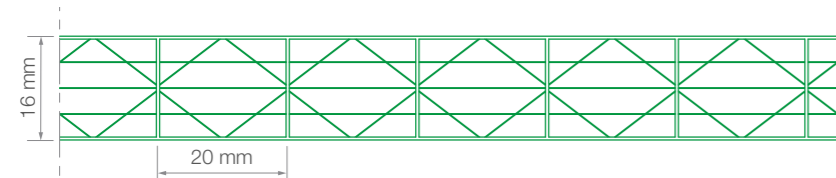

Pladetyper - sortiment

20 mm/5 lag/X struktur

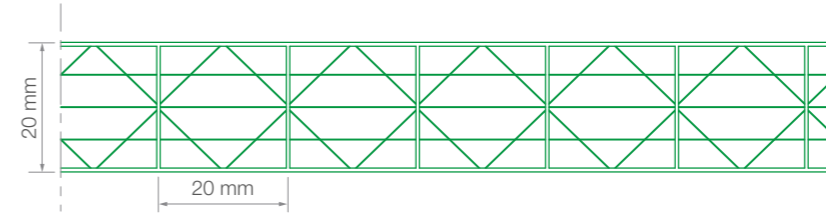

25 mm/5 lag/X struktur

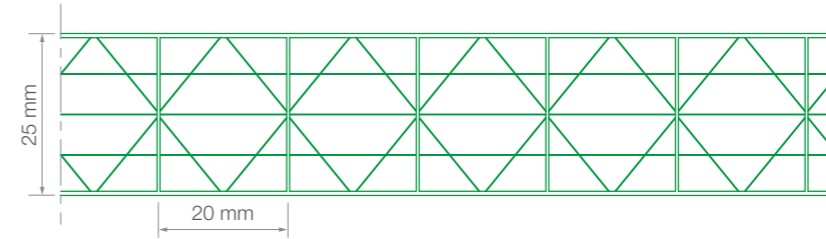

32 mm/5 lag/X struktur

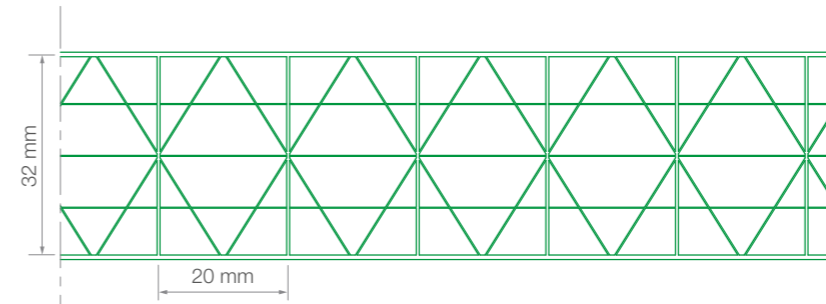

Når man laver overdækninger med Lexan™ Thermoclear™ er man nødt til at beregne, hvor meget belastning der potentielt kan komme på konstruktionen - f.eks. i form af sne (snevægt ved frisk sne 0,8-1,9 kg./pr cm højde/tøsne 2,0-8,0 kg./pr. cm højde). Herunder finder du vores beregningskemaer, der kan hjælpe dig til at finde den korrekte Lexan™ plade til din overdækning.

Bæreevne - 2-side fastholdt i profil

Eksempel I

Element størrelse: bredde 800 mm (a)
total længde: 1200 mm (b)
Belastning: 1600 N/m²
Påkrævet pladetype: 10/2

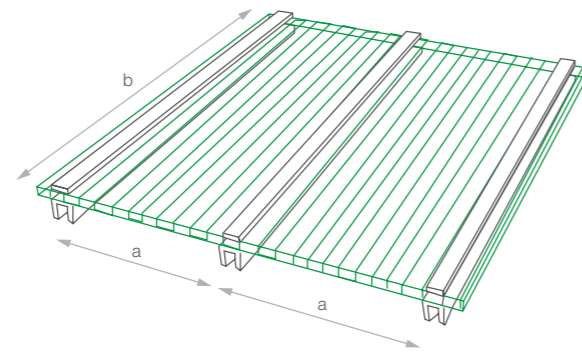

Eksempel II

Element størrelse: bredde 1100 mm (a)
total længde: 3000 mm (b)
Belastning: 600 N/m²
Påkrævet pladetype: 16/3

Center til center afstand (mm)								
Belastning i N/m ²	600	800	1000	1200	1400	1600	1800	2000
6 mm/2 lag	570	530						
10 mm/2 lag	730	670	620	585	545	520		
10 mm/5 lag	850	800	750	700	650	600	550	
16 mm/3 lag	1100	980	880	810	750	700	665	620
16 mm/5 lag/X	1200	1150	1100	1050	1000	950	900	850
20 mm/5 lag/X	1600	1400	1250	1150	1050	1000	950	900
25 mm/5 lag/X	1700	1500	1350	1250	1175	1100	1050	1000
32 mm/5 lag/X	1800	1600	1450	1350	1250	1200	1150	1100

Buede belastninger

Lexan™ Thermoclear™ plader kan koldbukkes over bærende konstruktioner, hvilket gør dem oplagte til anvendelse som f. eks. kupler, ovenlys eller kurvede overdækninger. Dog skal man huske at overholde de anbefalede bukke værdier for ikke at stresser pladen og dermed påvirke såvel isolerende- som visuelle egenskaber. Plader skal altid bukkes på langs - aldrig på tværs af pladens kanaler.

Bemærk ved koldbukning:

Selvom Lexan™ plader kan koldbukkes i en radius af 150 gange pladens tykkelse, så kan der forekomme en optisk forvrængning i de indre lag. Dette påvirker IKKE pladens styrke eller isolerende egenskaber, såfremt man blot overholder de anbefalinger, der er beskrevet i denne folder.

Belastningsværdier angivet i tabellerne er angivet ud fra at alle plader er fastgjort i alle 4 hjørner ved buede belastninger. Værdierne indikerer hvornår pladebrud indtræffer (udregnet med en sikkerhedsfaktor på 2,0) i de forskellige pladetyper/bredder. Plade spænd/længde (L) skal være større end plade bredde/afstand (W) for at man kan bukke pladen; i praksis er et forhold på mindre end 1:2 derfor aldrig en mulighed p.g.a. installationens geometri.

Lexan™ Thermoclear™ pladetykkelse	Min. Radius (mm)
6	1050
10	1750
16	2800
20	3500
25	4375

Fra 16 mm+ tykkelser gælder specielle bukke radius for X struktur plader - kontakt os for nærmere.

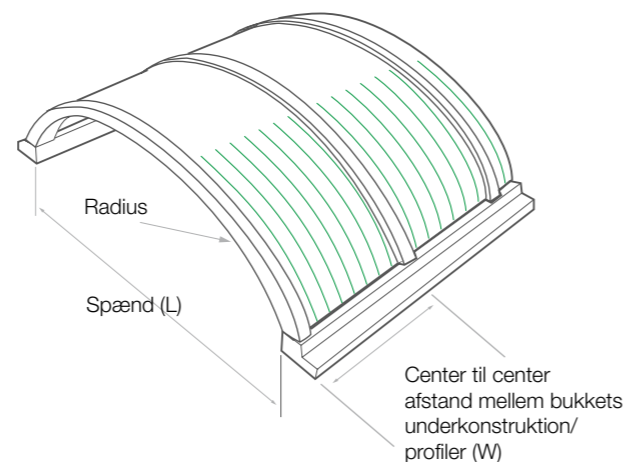

6 mm/2 lag								
Belastning i N/m ²	600	800	1000	1200	1400	1600	1800	2000
Radius "R" (mm)	center til center distance (mm) buede overdækningskonstruktioner							
900	2100	2100	1750	1450	1250	1100	1000	960
1050	2100	1800	1500	1250	1070	960	860	750
1200	1900	1500	1250	1000	900	800	700	600
1300	1700	1400	1100	900	790	700	630	570
1400	1600	1200	960	830	720	630	570	500
1500	1450	1100	900	750	660	570	500	450
1600	1350	1000	820	680	600	500	450	450
1700	1250	930	760	650	530	450	450	450
1800	1150	860	700	620	450	450	450	450
1900	1050	800	640	580	450	450	450	450
2000	920	750	600	530	450	450	450	450
2100	850	700	550	470	450	450	450	450
2200	800	670	500	450	450	450	450	450
2300	750	600	450	450	450	450	450	450
2400	700	550	450	450	450	450	450	450
2500	650	550	450	450	450	450	450	450
2600	650	500	450	450	450	450	450	450
2700	650	500	450	450	450	450	450	450

10 mm/2 lag								
Belastning i N/m ²	600	800	1000	1200	1400	1600	1800	2000
Radius "R" (mm)	center til center distance (mm) buede overdækningskonstruktioner							
1500	2100	2100	1700	1500	1300	1150	1000	900
1750	2100	1930	1530	1320	1140	1000	900	800
1900	2100	1680	1380	1160	1020	880	800	720
2000	2000	1600	1280	1080	930	830	750	680
2100	1900	1470	1200	1010	870	770	700	600
2200	1820	1390	1120	950	820	780	650	560
2300	1700	1300	1060	890	780	690	620	560
2400	1600	1230	1000	840	740	630	620	560
2500	1530	1150	950	800	700	630	620	560
2600	1450	1070	900	750	660	630	620	560
2700	1380	980	860	700	660	630	620	560
2800	1280	930	820	700	660	630	620	560
2900	1220	900	790	700	660	630	620	560
3000	1160	880	750	700	660	630	620	560
3200	1080	830	750	700	660	630	620	560
3400	1000	830	750	700	660	630	620	560

10 mm/5 lag								
Belastning i N/m ²	600	800	1000	1200	1400	1600	1800	2000
Radius "R" (mm)	center til center distance (mm) buede overdækningskonstruktioner							
1750	2100	1930	1530	1320	1140	1000	900	800
1900	2100	1680	1380	1160	1020	880	800	720
2000	2000	1600	1280	1080	930	830	750	680
2100	1900	1470	1200	1010	870	770	700	600
2200	1820	1390	1120	950	820	780	650	560
2300	1700	1300	1060	890	780	690	620	560
2400	1600	1230	1000	840	740	630	620	560
2500	1530	1150	950	800	700	630	620	560
2600	1450	1070	900	750	660	630	620	560
2700	1380	980	860	700	660	630	620	560
2800	1280	930	820	700	660	630	620	560
2900	1220	900	790	700	660	630	620	560
3000	1160	880	750	700	660	630	620	560
3200	1080	830	750	700	660	630	620	560

16 mm/3 lag								
Belastning i N/m ²	600	800	1000	1200	1400	1600	1800	2000
Radius "R" (mm)	center til center distance (mm) buede overdækningskonstruktioner							
2800	2100	1920	1580	1330	1150	1020	920	830
3000	2100	1780	1450	1210	1060	940	840	760
3200	2050	1620	1320	1110	970	860	760	690
3400	1920	1480	1210	1030	890	780	700	620
3600	1780	1400	1120	950	830	700	665	620
3800	1670	1300	1040	890	750	700	665	620
4000	1560	1200	960	810	750	700	665	620
4200	1460	1120	880	810	750	700	665	620
4400	1360	1040	880	810	750	700	665	620
4600	1300	980	880	810	750	700	665	620
4800	1200	980	880	810	750	700	665	620
5000	1100	980	880	810	750	700	665	620
5200	1100	980	880	810	750	700	665	620
5400	1100	980	880	810	750	700	665	620
5600	1100	980	880	810	750	700	665	620

16 mm/5 lag/X struktur								
Belastning i N/m ²	600	800	1000	1200	1400	1600	1800	2000
Radius "R" (mm)	center til center distance (mm) buede overdækningskonstruktioner							
3200	2100	2100	2100	1850	1550	1400	1250	1100
3400	2040	2000	1900	1650	1450	1300	1200	1050
3600	1980	1900	1850	1550	1350	1200	1100	950
3800	1920	1800	1700	1450	1250	1120	1000	950
4000	1850	1700	1600	1350	1200	1050	950	950
4200	1790	1600	1500	1275	1150	1000	950	950
4400	1740	1500	1400	1200	1100	950	950	950
4600	1700	1400	1300	1140	1050	950	950	950
4800	1650	1300	1200	1100	1000	950	950	950
5000	1600	1200	1150	1050	950	950	950	950
5200	1550	1100	1000	950	950	950	950	950
5400	1400	1050	950	950	950	950	950	950
5600	1300	1000	950	950	950	950	950	950
5800	1200	950	950	950	950	950	950	950
6000	1200	950	950	950	950	950	950	950

20 mm/5 lags/X struktur								
Belastning i N/m ²	600	800	1000	1200	1400	1600	1800	2000
Radius "R" (mm)	center til center distance (mm) buede overdækningskonstruktioner							
3700	1250	1250	1250	1250	1250	1250	1250	1250
3900	1250	1250	1250	1250	1250	1250	1250	1200
4100	1250	1250	1250	1250	1250	1250	1200	1150
4300	1250	1250	1250	1250	1250	1200	1150	1100
4500	1250	1250	1250	1250	1200	1150	1100	1050
4700	1250	1250	1250	1200	1150	1100	1050	1000
4900	1250	1250	1200	1150	1100	1050	1000	950
5100	1250	1200	1150	1100	1050	1000	950	950
5300	1200	1150	1100	1050	1000	950	950	950
5500	1150	1100	1050	1000	950	950	950	950
5700	1100	1050	1000	950	950	950	950	950
5900	1050	1000	950	950	950	950	950	950
6100	1000	950	950	950	950	950	950	950
6300	950	950	950	950	950	950	950	950

25 mm/5 lags/X struktur								
Belastning i N/m ²	600	800	1000	1200	1400	1600	1800	2000
Radius "R" (mm)	center til center distance (mm) buede overdækningskonstruktioner							
Kontakt os på tlf. 89 110 100 for nærmere information om bæreevne på denne kvalitet.								

Temperaturbevægelse og montage

Temperaturbevægelse

Plastmaterialer har en forholdsvis stor temperaturbevægelse som man må kompensere for i monteringsfasen.

Temperaturudvidelseskoefficienten for Thermoclear er 0,067 mm/m °C. Tabellen herunder viser temperaturbevægelsen i mm pr. m pladelængde ved forskellige temperaturændringer.

Temperaturbevægelse i mm pr. m pladelængde

Temperaturændring °C	5	10	15	20	25	30	40	50	60	80
Temperaturbevægelse	0,3	0,7	1,0	1,3	1,7	2,0	2,7	3,4	4,0	5,4

Der kompenseres for denne temperaturbevægelse ved altid at tillade "spillerum" langs pladens kanter. Ved montering i profilsystem skal der altså indregnes afstand til bevægelse i profilerne.

Eksempel:

En klar Thermoclear plade skal monteres udendørs i et syd-østvendt ovenlys ved en 1000x4000 mm plade ved en montage temperatur på 20°

Montage temp.

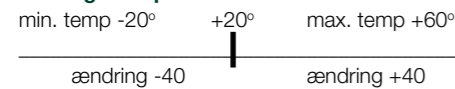

Dermed er temperaturbevægelserne:

På længden:

Max. sammentrækning er 2,7 mm x 4 = -10,8 mm
Max. udvidelse er 2,7 x 4 = +10,8 mm

På bredden:

Max. sammentrækning er 2,7 mm x 1 = -2,7 mm
Max. udvidelse er 2,7 x 1 = +2,7 mm

Altså skal der være +/- 10,8 mm ekstra plads i profilen på længden og +/- 2,7 mm i bredden.

Kondens

Lexan™ Thermoclear™ er et åbent kanalpladeprodukt, hvilket i princippet betyder at vanddamp kan ophobes inde i pladen. Denne vanddamp opstår ved en bestemt temperatur og luftfugtighed - såvel inde som ude - bestemt af pladens isoleringsværdi og de temperaturer den udsættes for.

Alle Lexan™ Thermoclear™ plader anvendt til udendørs konstruktioner, vil således før eller senere opleve kondens i en eller anden form. Som oftest er det for en kort periode og det vil som oftest forsvinde hurtigt igen, hvis pladerne er monteret korrekt. Kondens i store mængder kan dog også blive til flydende vand og hvis dette sker i store mængder kan det med tiden trænge igennem den diffusionstape der er monteret på de åbne pladekanter.

Luft er derfor en vigtig faktor; sørg altid for at der er mulighed for hurtig tørring ved hjælp af luftcirkulation gennem diffusionerende tape, således evt. kondensvand hurtigt bliver afledt.

Produkt	Pladetype:	Gauge (mm)	Vægt (kg/m²)	U-værdi # (W/m² K)	Ribbe afstand (mm)	Standard farver	Opal			
							Klar #	Opal #	Klar	Opal
Lexan™ Thermoclear™	6 mm/2 lag	6	1,30	3,56	6	Klar / Opal	82	82	66	69
	10 mm/2 lag	10	1,70	3,02	8	Klar / Opal	81	80	64	68
	10 mm/5 lag	10	1,75	2,39	10	Klar / Opal	65	65	60	59
	16 mm/3 lag	16	2,70	2,27	20	Klar / Opal	74	78	63	69
	16 mm/5 lag/X	16	2,70	1,88	20	Klar / Opal	59	58	51	52
	20 mm/5 lag/X	20	3,20	1,69	20	Klar / Opal	58	66	50	51
	25 mm/5 lag/X	25	3,40	1,51	20	Klar / Opal	57	65	49	54
32 mm/5 lag/X	32	3,80	1,32	20	Klar / Opal	55	65	48	48	

U-værdier baseret på leverandørs udregnede værdier i.h.t. ISO 10077

LT (Lystransmission) og TST (Total Sol trans.) udregnet i.h.t. ISO 9050. TST delt med 100 udgør Solvarme ophobningskoefficient (SHGC) eller g-værdi.

UV-beskyttelse og garanti

Dobbelt UV beskyttelse!

Solens stråler er skadelige for mange plastmaterialer, da det gravist nedbryder deres overflade. Det betyder at de med tiden bliver "ru" og denne "ruhed" i pladens overflade er et problem, da vand, støv og kemikalier således lettere kan sætte sig fast på pladen. Alt efter hvor pladen monteres (geografisk placering, højde samt vejrlig), kan man se markant gulning efter få år.

Standard Lexan™ Thermoclear™ plader har en unik UV beskyttelse på to sider, hvilket gør den fremragende til flere udendørs anvendelser. Den dobbelte beskyttelse sikrer at pladen optisk set forbliver pæn og transparent selv efter mange års direkte solskin. Pladerne bevarer samtidig deres karakteriske styrke, hvilket betyder at du får et levedygtig resultat i mange år frem sammenlignet med andre termoplast materialer.

Ovenstående kan f.eks. testes under ISO 4892 - en test metode der anvender høj intensitet Xenon lampelys til at simulere sollys kombineret med skiftende regn- og varmecycleser for at imitere naturlige omgivelser.

Vink Plast har omfattende dokumentation for Lexan™ Thermoclear™ pladernes styrke, slagstyrke, mekanisk styrke, farveegenskaber (gulning) m.m. Denne fremvises ved forespørgsel.

Stort set ingen "gulning" selv efter mange år

Sådan "Accelererende vejr og klima tests" har længe været anvendt af SABIC som en del af deres optimeringsopparat. Men der er også udført praktiske som eksempelvis ved Europa's første stadium med rullende tagkonstruktion; Amsterdam Arena i Holland. Denne blev lavet med klare Lexan™ Thermoclear™ plader og sidenhen testet af den uafhængige institution TNO Science & Industry for kvalitet og levedygtighed.

Efter 15 år fandt TNO ingen betydelige ændringer i pladerne. Samlet havde pladerne mistet 1.5 % af deres lystransmissionssevneprocent og der var et gulnings index på 1.1 hvilket til fulde levede op til produktgarantien.

Kontakt Vink Byg for nærmere information om anvendte tests.

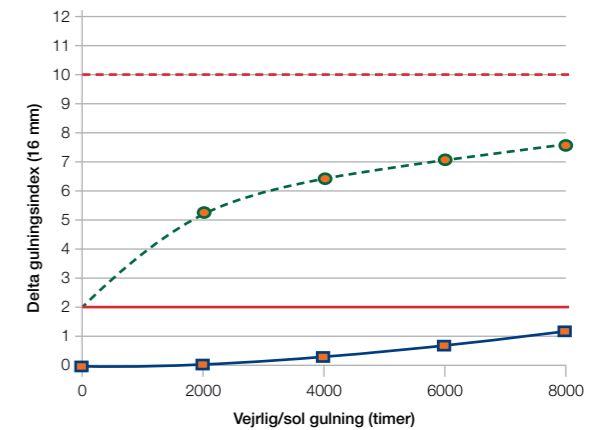

Gulningsindex. Data fra ATLAS Ci5000 (ISO 11341 / ASTM G155) om vejrlig.

UV-beskyttelse og garanti

Prøverne til højre viser 3 forskellige grader af gulning på PC kanalplader.

Prøve 1

Gulningsindex på 0Δ .
reference prøve = oprindelig værdi

Prøve 2

Gulningsindex på 2Δ .
Sammenlignet med oprindelig værdi

Prøve 3

Gulningsindex på 10Δ .
Sammenlignet med oprindelig værdi

Gulningsindexet er målt i.h.t. ASTM D1925 (1977) testen. Den begrænsede garanti benævner at Lexan™ Thermoclear™ plader (i klar) vil ikke opnå en ændring i gulningsindex på mere end 2 Δ (prøve 2) sammenlignet med den oprindelige værdi (prøve 1), hvorimod de fleste andre PC kanalpladeprodukter på markedet kun vil garantere at deres produkter ikke vil opnå en ændring i gulningsindex på mere end 10 Δ (prøve 3).

Kontakt Vink Byg for nærmere information om anvendte tests.



Generel håndtering

Opbevaring

Lexan™ Thermoclear™ skal opbevares beskyttet for sol, regn og lign. Man bør altid stable dem i samme længde arrangeret på langs eller - hvis længderne varierer - med længste plade i bunden og derefter næstlængste. Således undgås evt. deformation af udhængende plader. Stabel altid Lexan plader på underliggende konstruktioner i f.eks. træ og placer dem ikke hvor de kan påkøres eller på anden vis stødes.

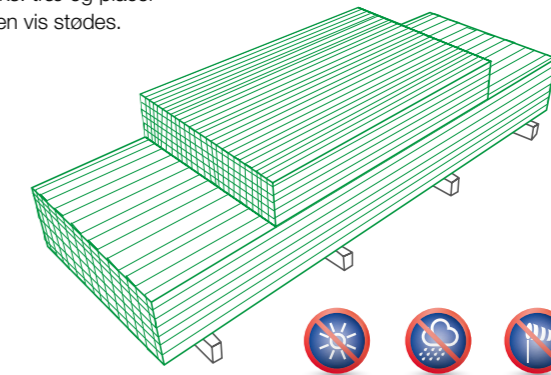

Håndtering

Som med alle klare overdækningsplader, bør du være varsom når du transporterer Lexan™ Thermoclear™ således du undgår ridser eller skader på hjørner eller sider. Hver pakke leveret fra Vink Plast er forsvarligt emballeret, hvilket gøres for at minimere skader i fragtfasen.

- Top overfladen dækket med en folie med farvet print
- Bagsiden er uprintet med folie
- Kanterne på pladen er beskyttet med transport tape
- Du bør aldrig pakke pladerne ud FØR du skal igang med monteringen

Savning af pladerne

Lexan Thermoclear™ kan nemt savnes til i størrelsen med ganske almindeligt værktøj. Dette inkluderer almindelige rundsage og hånd- og bajonetsave. Savstøv bør altid blæses bort med trykluft efter savning. Rundsave bør være udstyret med fintandet savklinge. Når du anvender almindelig håndsav eller el-sav bør pladen altid fixeres for et mere nøjagtigt/rent snit. Afr monter ikke folien når du saver/tilpasser pladen, da denne beskytter mod ridser i tilpasningsfasen. Når tilpasningen er færdig så sørg for at fjerne grater/savstøv før du monterer pladen.

De tyndeste varianter af Lexan™ Thermoclear™ (op til 10 mm) kan evt. skæres med kniv. Her skal du anvende en meget skarp kniv, da Lexan™ er meget sejt at skære i.

Boring

Man kan bore i Lexan™ Thermoclear™ med en boremaskine under normale forudsætninger (standard høj-hastighedsbor med angulær borehoved). Når du borer er det vigtigt, at underlaget er fixeret/stabilt for at undgå rystelsesskader. Det er relativt nemt at lave rene og lige borehuller i pladen. Det anbefales IKKE, at du anvender nogen former for kølevæske/kølemiddel mens du borer.

Generelt om underkonstruktionen

OBS!

Uanset hvilken underkonstruktion du anvender, så skal pladerne altid monteres således ribbestrukturen i pladerne er monteret med fald. Pladens længde er den side hvor kanalerne inde i pladen løber på langs med pladen - altså kan man "se gennem pladen" i denne retning.

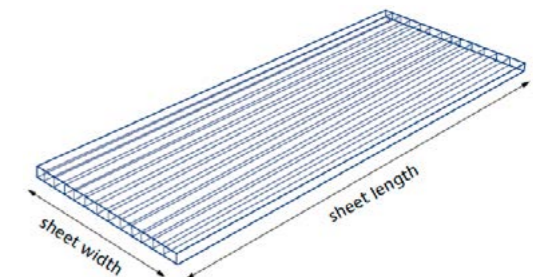

Ved montering af kanalplader skal der være et min. fald på 5° (9 cm/m længden af pladen) for at vand/kondens kan dræne frit fra pladen.

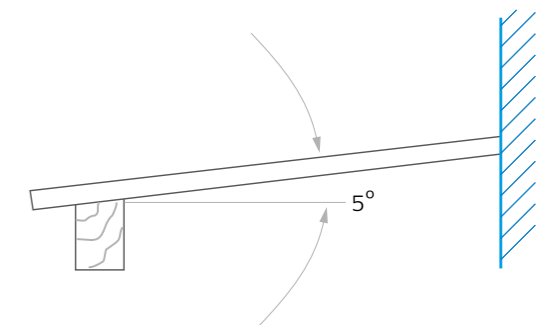

**Lexan™ Thermoclear™ plader og profiler på tagkonstruktioner/
carporte/udestuer/overbygninger**

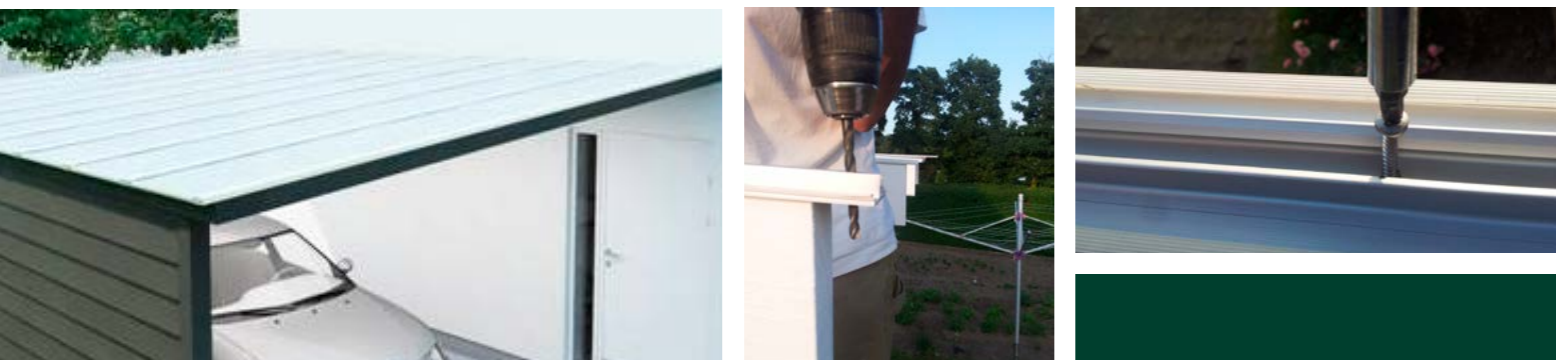

Sikkerhed!

OBS!; Ved tagmontage bør Lexan™ Thermoclear™ aldrig anvendes til at bære personer under montagen eller ved efterfølgende rengøring.

Det anbefales altid at anvende midlertidige underkonstruktioner i træ eller anden stilladsstruktur der hviler på underliggende og /eller bærende konstruktioner.

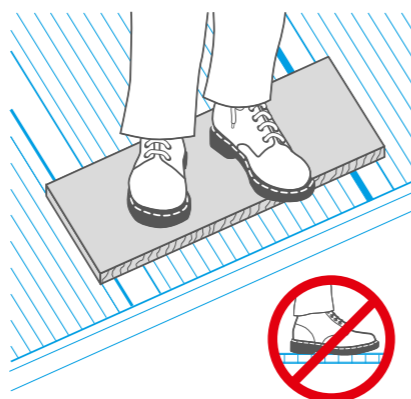

Plader, profiler & tilbehør



Midterprofil

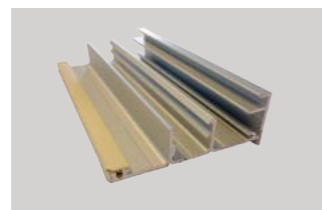

Kantprofil

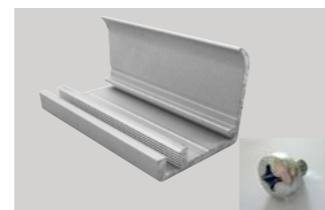

Ende profil + skrue

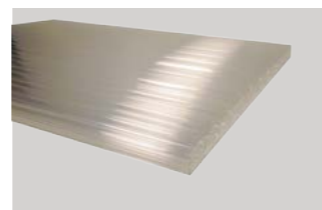

Plade

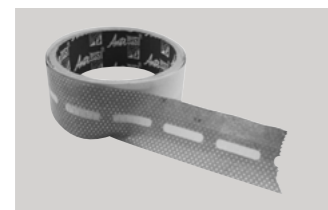

Tape åben

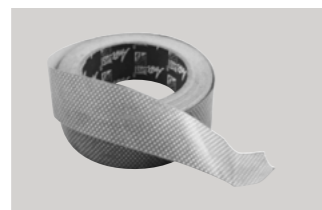

Tape Lukket

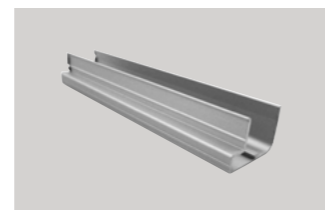

Drypnæse



Hvid PVC cover



**Anbring Midterprofil
(uden hvid PVC cover liste)
på træ/stålspær.**

Bor huller midt i profilen. Hullerne skal være 3 mm større end skruerne. Max afstand er 50 cm mellem skruerne. Profilen fastholdes med rustfri rundhovedet skruer (egen leverance).
(Bemærk! Profilen skal længere ud end spæret.)

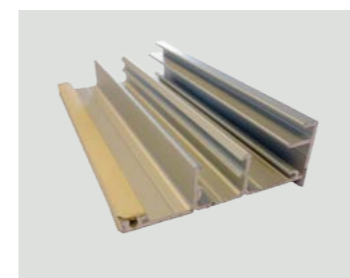

**Anbring Kantprofil
(uden hvid PVC cover liste)
på træ/stålspær.**

Drypnæse på kantprofil anbringes udenfor spær. Bor huller midt i profilen. Hullerne skal være 3 mm større end skruerne og max afstand er 50 cm mellem skruerne.
Profilen fastholdes med rustfri rundhovedet skruer (egen leverance).
(Bemærk! Profilen skal længere ud end spæret.)

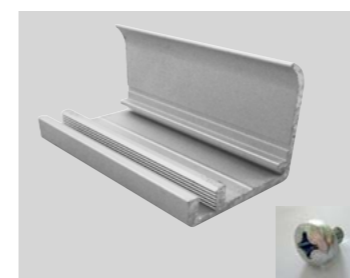

**Anbring End Profil for enden af Midt- &
kant-profil
(evt. mod tagrende)**

Bor Hul Ø7mm til lille skrue i Midt- & kantprofil max. 17 mm fra enden.
Skrue anbringes oppefra og føres ned i fastholdelsesspor på End Profil.
(Bemærk! Profilen skal længere ud end spær.)

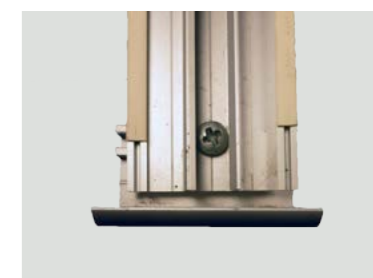

Monteringsvejledning

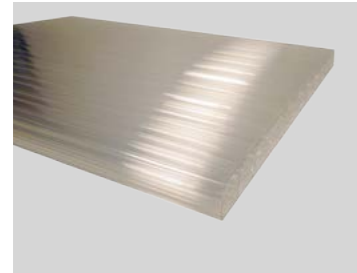

Tilpas Lexan® Thermoclear® pladen i længde og bredde.

Thermoclear plader kan saves med de mest almindelige båndsave, rundsave eller deкупørsave. Behold beskyttelsesfolien på. Opmærksomhed skal rettes på udvidelsesmulighed (både bredde/længde). Hold således afstand hele vejen rundt om pladen. 3 mm pr. løbende meter.

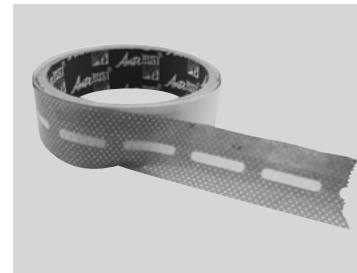
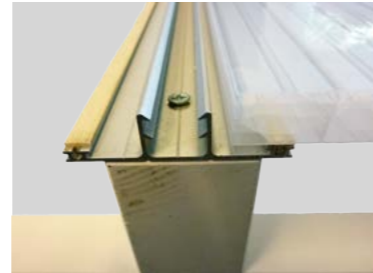

Tape påføres pladen i åbne ender.

Åben tape fornedet.

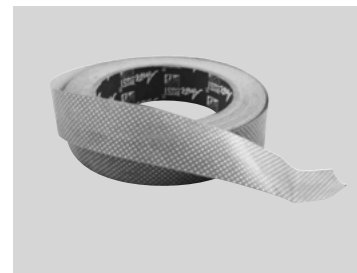

Tape påføres pladen i åbne ender.

Lukket tape foroven.

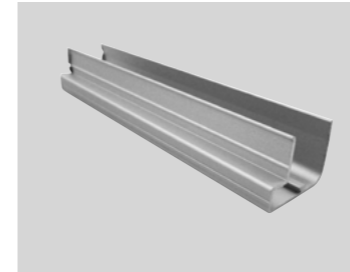
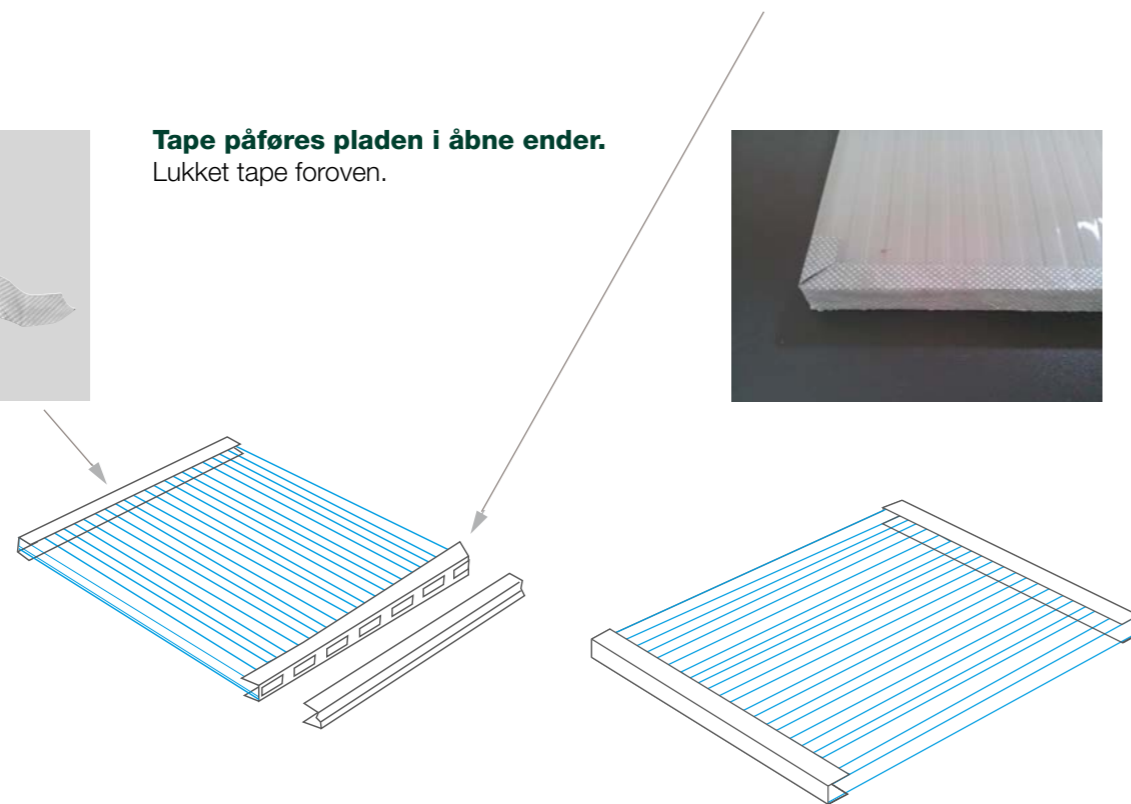

Anbring drynæse fornedet på pladen.

Drynæsen tilskæres i pladens bredde. Skal monteres uden fastholdelse, således bevægelse er mulig og evt. vand kan afvande.

Thermoclearpladen kan herefter lægges op i konstruktionen. Indskud / afslutning mod mur, stern, gavl m.m. kan herefter udføres. Evt. indskud/afslutning, som ligger ovenover udføres til sidst. Drynæse skal falde i hak ved ende profilen.

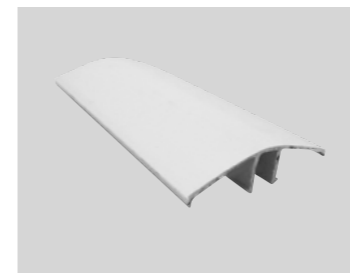

Hvid PVC cover liste klikkes på midt-/kantprofil.

(Bemærk! Kan ikke demonteres)

Påfør glidemiddel på midt/kantprofil & cover profil for nem montage.

1 klik = 16 mm

2 klik = 10 mm

Herefter er montagen af taget afsluttet.



Ved evt. tvivl eller større projektløsninger, ret venligst henvendelse til Byg Afd. på tlf 89110 100.

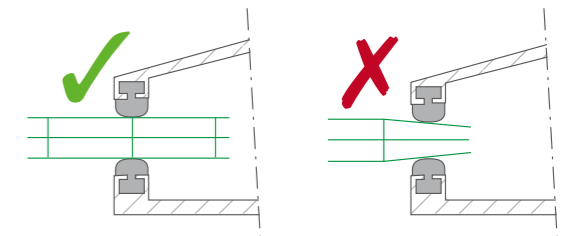

Retningslinier for rengøring

Disse retningslinier gælder de nævnte Lexan™ PC (polycarbonat) kanalpladeprodukter. Ved at følge disse retningslinier forlænger du levetiden på dine Lexan™ produkter. Af hensyn til reklamationer, er det vigtigt at retningslinierne er fulgt som foreskrevet:

Rengøring i små områder/arealer

1. Vask pladen af med lunkent sæbevand med en blød frug-fri klud, blød svamp eller lign. På den måde blødgør man nemt evt. skidt eller fedt.
2. Maling, olie eller andre spildte kemikalier kan fjernes med en frug-fri klud, hvorpå man kommer en smule petroleum æter (BP65), hexan eller heptan og gnider forsigt på pletterne. Brug efterfølgende et viskestykke med lunkent sæbevand.
3. Ridses og mindre skader kan minimeres ved at bruge lidt autovoks på en klud. Vi anbefaler altid at man tester på en lille flade før man behandler store områder. Samtidig bør man altid følge autovoks producentens vejledning om brug.
4. Endelig bør man altid afslutte ved at skylle efter med vand for at sikre, at der ikke efterlades kemikalier på pladen og tørre efter med et viskestykke eller tilsvarende klæde for at undgå kalkaflejring.

Rengøring af større arealer – med maskine

1. Rengør overfladen med højtryksrenser/vand på max. 100bar eller 1,450psi) og/eller med en damprenser. Vi anbefaler altid man tester på et lille område før man igangsætter maskinel rengøring.
2. Brug af tilsætning/kemikalier i vandet og/eller vanddampen frarådes.

Andre vigtige retningslinier for Lexan™ produkter:

- Anvend aldrig alkaline rengøringsmidler på Lexan™
- Anvend aldrig aromatiske eller halogene solventer som toluene, benzen, gasolin/benzin, acetone eller carbon tetrachloride på Lexan™
- Anvendelse af ikke kompatible midler på Lexan™ kan føre til strukturelle og/eller overflade skader på produktet
- Kontakt med hårde kemikalier som methyl, ethyl, ketone (MEK) eller hydrochlorisk syre kan resultere i overflade nedbrydning og skrøbelighed af Lexan™ produktet
- Anvend aldrig hårde børster, ståluld eller andre "ridsende" materialer på Lexan™
- Anvend aldrig hårde svabere, barberblade eller skarpe instrumenter til at fjerne skidt eller pletter med
- Rengør ikke Lexan™ plader i direkte sollys eller i høje temperaturer, da dette kan føre til pletter på pladen
- For alle nævnte kemikalier, følges producentens sikkerhedsanvisninger under brugen (MSDS) for din egen sikkerheds hensyn

Overvejelser i.f.t. MultiWall og andre Lexan™ pladeprodukter:

- Rengøringsmidler og solventer (opløsningsmidler) der anbefales til brug i.f.m. PC (polycarbonat) produkter er ikke nødvendigvis anvendelige i.f.t. Lexan™, da den unikke UV beskyttelse på pladerne har en anden struktur end den set hos ren (virgin) PC.
- Brug aldrig sprit/alkohol på de UV beskyttede kvaliteter i Lexan serien™
- Du må aldrig rengøre Dripgard kvaliteterne i Lexan™ serien





Alle informationer i dette hæfte er givet ud fra vor bedste viden og uden ansvar for Vink Plast.
Tekniske oplysninger bygger i vid udstrækning på informationer fra forskellige råvareleverandører.

Kopiering og gengivelse af indhold eller uddrag i anden sammenhæng kun efter forudgående aftale.
Vink Plast ApS, december 2015.

Vink Plast ApS

Kristrup Engvej 9
DK-8960 Randers SØ
Tlf. 89 11 01 00
email: info@vink.dk
www.vink.dk

